



[www.bisbg.com](http://www.bisbg.com); E-mail: [office@bisbg.com](mailto:office@bisbg.com)



## ЕЛЕКТРИЧЕСКИ СКАРИ – ТИП „ПЛОЧА“

Произведени в Италия от: Emmeri S.r.l.

### НАСТОЛНИ

#### ЕЛЕКТРИЧЕСКИ СКАРИ ЛИНИЯ 65

модел	външни размер и	характеристики	Макс. мощност
 <p>Mod. FT652ER</p>		 <p>Mod. FT654ELR</p>	
<b>FT652 EL</b>	<b>350x650 335(h)</b>	<p>плоча чугун: 336x552x15мм</p> <ul style="list-style-type: none"> <li>- изцяло гладка</li> <li>- 1x3.0 kW</li> <li>- терморегулатор до 300°C</li> </ul>	<p><b>3.0kW</b></p>  <p><b>400V/3N</b></p>
<b>FT652 ER</b>	<b>350x650 335(h)</b>	<p>плоча чугун: 336x552x15мм</p> <ul style="list-style-type: none"> <li>- изцяло оребрена</li> <li>- 1x3.0 kW</li> <li>- терморегулатор до 300°C</li> </ul>	<p><b>3.0kW</b></p>  <p><b>400V/3N</b></p>

<b>FT652 ELC</b>	<b>350x650 335(h)</b>	плоча хром – полирана : 336x552x15мм - изцяло гладка - 1x3.0 kW - терморегулатор до 300°C	 <b>3.0kW</b> <b>400V/3N</b>
<b>FT654 EL</b>	<b>600x650 335(h)</b>	плоча чугун: 586x552x15мм - изцяло гладка - 1x6.0 kW - терморегулатор до 300°C	 <b>6.0kW</b> <b>400V/3N</b>
<b>FT654 ER</b>	<b>600x650 335(h)</b>	плоча чугун: 586x552x15мм - изцяло оребрена - 1x6.0 kW - терморегулатор до 300°C	 <b>6.0kW</b> <b>400V/3N</b>
<b>FT654 ERL</b>	<b>600x650 335(h)</b>	плоча чугун: 586x552x15мм - 1/2гладка, 1/2оробрена - 1x6.0 kW - терморегулатор до 300°C	 <b>6.0kW</b> <b>400V/3N</b>
<b>FT654 ELC</b>	<b>600x650 335(h)</b>	плоча хром – полирана : 586x552x15мм - изцяло гладка - 1x6.0 kW - терморегулатор до 300°C	 <b>6.0kW</b> <b>400V/3N</b>

## ЕЛЕКТРИЧЕСКИ СКАРИ ЛИНИЯ 70

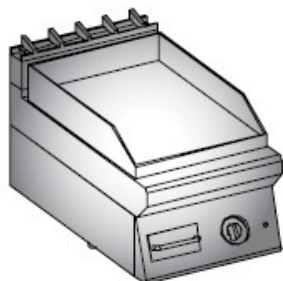



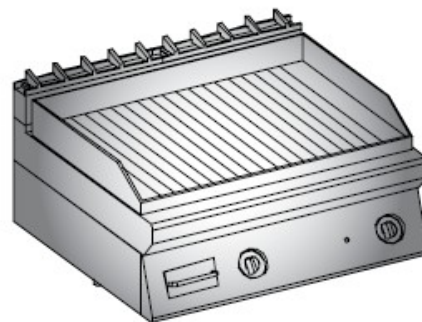



Mod. SFT702...



Mod. SFT704...

<b>SFT702 - ELN</b>	<b>400x700 270(h)</b>	плоча чугун: 390x590x15мм - изцяло гладка - 1x5.4 kW - терморегулатор до 300°C	 <b>5.4kW</b> <b>400V/3N</b>
-------------------------	---------------------------	---	---

<b>SFT702 - ERN</b>	<b>400x700 270(h)</b>	плоча чугун: 390x590x15мм - изцяло оребрена - 1x5.4 kW - терморегулятор до 300°C	 <b>5.4kW</b> <b>400V/3N</b>
<b>SFT702 - ELCN</b>	<b>400x700 270(h)</b>	плоча хром – полирана : 390x590x15мм - изцяло гладка - 1x5.4 kW - терморегулятор до 300°C	 <b>5.4kW</b> <b>400V/3N</b>
<b>SFT704 - ELN</b>	<b>800x700 270(h)</b>	плоча чугун: 790x590x15мм - изцяло гладка – две зони - 2x5.4 kW - терморегулатори до 300°C	 <b>10.8kW</b> <b>400V/3N</b>
<b>SFT704 - ERN</b>	<b>800x700 270(h)</b>	плоча чугун: 790x590x15мм - изцяло оребрена – две зони - 2x5.4 kW - терморегулатори до 300°C	 <b>10.8kW</b> <b>400V/3N</b>
<b>SFT704 - ELRN</b>	<b>800x700 270(h)</b>	плоча чугун: 790x590x15мм - 1/2гладка, 1/2оребрена – две зони - 2x5.4 kW - терморегулатори до 300°C	 <b>10.8kW</b> <b>400V/3N</b>
<b>SFT704 - ELCN</b>	<b>800x700 270(h)</b>	плоча хром – полирана : 790x590x15мм - изцяло гладка– две зони - 2x5.4 kW - терморегулатори до 300°C	 <b>10.8kW</b> <b>400V/3N</b>

## ЕЛЕКТРИЧЕСКИ СКАРИ ЛИНИЯ 90

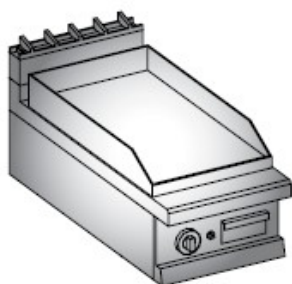

Mod. ESFT92....

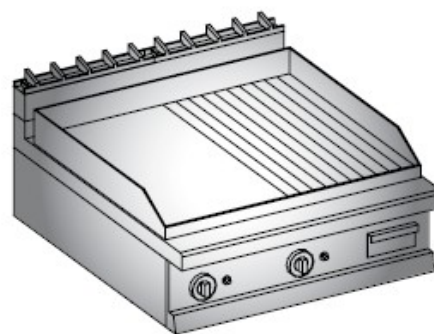

Mod. ESFT94....











<b>ESFT92 - LE</b>	<b>400x900 270(h)</b>	плоча чугун: 390x694x15мм - изцяло гладка - 1x5.4 kW - терморегулятор до 300°C	 <b>5.4kW</b> <b>400V/3N</b>
--------------------	---------------------------	---	---

<b>ESFT92 - RN</b>	<b>400x900 270(h)</b>	<p>плоча чугун: 390x694x15мм</p> <p>- изцяло оребрена</p> <p>- 1x5.4 kW</p> <p>- терморегулатор до 300°C</p>	<p><b>5.4kW</b></p>  <p><b>400V/3N</b></p>
<b>ESFT92 - LC</b>	<b>400x900 270(h)</b>	<p>плоча хром – полирана : 390x694x15мм</p> <p>- изцяло гладка</p> <p>- 1x5.4 kW</p> <p>- терморегулатор до 300°C</p>	<p><b>5.4kW</b></p>  <p><b>400V/3N</b></p>
<b>ESFT94 - LN</b>	<b>800x900 270(h)</b>	<p>плоча чугун: 790x694x15мм</p> <p>- изцяло гладка – две зони</p> <p>- 2x5.4 kW</p> <p>- терморегулатори до 300°C</p>	<p><b>10.8kW</b></p>  <p><b>400V/3N</b></p>
<b>ESFT94 - RN</b>	<b>800x900 270(h)</b>	<p>плоча чугун: 790x694x15мм</p> <p>- изцяло оребрена – две зони</p> <p>- 2x5.4 kW</p> <p>- терморегулатори до 300°C</p>	<p><b>10.8kW</b></p>  <p><b>400V/3N</b></p>
<b>ESFT94 - LRN</b>	<b>800x900 270(h)</b>	<p>плоча чугун: 790x694x15мм</p> <p>- 1/2гладка, 1/2оробрена – две зони</p> <p>- 2x5.4 kW</p> <p>- терморегулатори до 300°C</p>	<p><b>10.8kW</b></p>  <p><b>400V/3N</b></p>
<b>ESFT94 - LC</b>	<b>800x900 270(h)</b>	<p>плоча хром – полирана : 790x694x15мм</p> <p>- изцяло гладка– две зони</p> <p>- 2x5.4 kW</p> <p>- терморегулатори до 300°C</p>	<p><b>10.8kW</b></p>  <p><b>400V/3N</b></p>







## **ВЪРХУ БАЗА**



### **ЕЛЕКТРИЧЕСКИ СКАРИ ЛИНИЯ 70 DAQA**

<b>модел</b>	<b>външни размери</b>	<b>характеристики</b>	<b>Макс. мощност</b>
			
			
			

<b>FT702 ELA</b>	<b>350x700 900(h)</b>	<b>плоча чугун: 336x552x15мм - изцяло гладка - 1x3.0 kW - терморегулятор до 300°C</b>	<b>3.0kW</b>  <b>400V/3N</b>
<b>FT702 ERA</b>	<b>350x700 900(h)</b>	<b>плоча чугун: 336x552x15мм - изцяло оребрена - 1x3.0 kW - терморегулятор до 300°C</b>	<b>3.0kW</b>  <b>400V/3N</b>
<b>FT702 ELCA</b>	<b>350x700 900(h)</b>	<b>плоча хром – полирана : 336x552x15мм - изцяло гладка - 1x3.0 kW - терморегулятор до 300°C</b>	<b>3.0kW</b>  <b>400V/3N</b>
<b>FT704 ELA</b>	<b>700x700 900(h)</b>	<b>плоча чугун: 636x552x15мм - изцяло гладка - 1x6.0 kW - терморегулатори до 300°C</b>	<b>6.0kW</b>  <b>400V/3N</b>
<b>FT704 ERA</b>	<b>700x700 900(h)</b>	<b>плоча чугун: 636x552x15мм - изцяло оребрена - 1x6.0 kW - терморегулатори до 300°C</b>	<b>6.0kW</b>  <b>400V/3N</b>
<b>FT704 ERLA</b>	<b>700x700 900(h)</b>	<b>плоча чугун: 636x552x15мм - 1/2гладка, 1/2оробрена - 1x6.0 kW - терморегулатори до 300°C</b>	<b>6.0kW</b>  <b>400V/3N</b>
<b>FT704 ELCA</b>	<b>700x700 900(h)</b>	<b>плоча хром – полирана : 636x552x15мм - изцяло гладка - 1x6.0 kW - терморегулатори до 300°C</b>	<b>6.0kW</b>  <b>400V/3N</b>
<b>FT706 ELA</b>	<b>1000x700 900(h)</b>	<b>плоча чугун: 936x552x15мм - изцяло гладка – две зони - 1x3.0 и 1x6.0 kW - терморегулатори до 300°C</b>	<b>9.0kW</b>  <b>400V/3N</b>
<b>FT706 ERA</b>	<b>1000x700 900(h)</b>	<b>плоча чугун: 936x552x15мм - изцяло оребрена - 1x3.0 и 1x6.0 kW - терморегулатори до 300°C</b>	<b>9.0kW</b>  <b>400V/3N</b>
<b>FT706 ERLA</b>	<b>1000x700 900(h)</b>	<b>плоча чугун: 936x552x15мм - 2/3 гладка, 1/3 оребрена - 1x3.0 и 1x6.0 kW - терморегулатори до 300°C</b>	<b>9.0kW</b>  <b>400V/3N</b>
<b>FT706 ELCA</b>	<b>1000x700 900(h)</b>	<b>плоча хром – полирана : 936x552x15мм - изцяло гладка - 1x3.0 и 1x6.0 kW - терморегулатори до 300°C</b>	<b>9.0kW</b>  <b>400V/3N</b>

## ЕЛЕКТРИЧЕСКИ СКАРИ ЛИНИЯ 70 PROFESSIONAL

модел	външни размери	характеристики	Макс. мощност
 <p>Mod. FT702....</p>		 <p>Mod. FT704....</p>	
<b>FT702 - ELAN</b>	<b>400x700 900(h)</b>	<p>плоча чугун: 390x590x15мм</p> <ul style="list-style-type: none"> <li>- изцяло гладка</li> <li>- 1x5.4 kW</li> <li>- терморегулатор до 300°C</li> </ul>	<p><b>5.4kW</b></p>  <p><b>400V/3N</b></p>
<b>FT702 - ERAN</b>	<b>400x700 900(h)</b>	<p>плоча чугун: 390x590x15мм</p> <ul style="list-style-type: none"> <li>- изцяло оребрена</li> <li>- 1x5.4 kW</li> <li>- терморегулатор до 300°C</li> </ul>	<p><b>5.4kW</b></p>  <p><b>400V/3N</b></p>
<b>FT702 - LKAN</b>	<b>400x700 900(h)</b>	<p>плоча хром – полирана : 390x590x15мм</p> <ul style="list-style-type: none"> <li>- изцяло гладка</li> <li>- 1x5.4 kW</li> <li>- терморегулатор до 300°C</li> </ul>	<p><b>5.4kW</b></p>  <p><b>400V/3N</b></p>
<b>FT704 - ELAN</b>	<b>800x700 900(h)</b>	<p>плоча чугун: 790x590x15мм</p> <ul style="list-style-type: none"> <li>- изцяло гладка – две зони</li> <li>- 2x5.4 kW</li> <li>- терморегулатори до 300°C</li> </ul>	<p><b>10.8kW</b></p>  <p><b>400V/3N</b></p>
<b>FT704 - ERAN</b>	<b>800x700 900(h)</b>	<p>плоча чугун: 790x590x15мм</p> <ul style="list-style-type: none"> <li>- изцяло оребрена – две зони</li> <li>- 2x5.4 kW</li> <li>- терморегулатори до 300°C</li> </ul>	<p><b>10.8kW</b></p>  <p><b>400V/3N</b></p>

<b>FT704 - ELRAN</b>	<b>800x700 900(h)</b>  <b>2900.00</b>	<b>плоча чугун: 790x590x15мм</b> <b>- 1/2гладка, 1/2оробрена – две зони</b> <b>- 2x5.4 kW</b> <b>- терморегулатори до 300°C</b>	<b>10.8kW</b>  <b>400V/3N</b>
<b>FT704 - LKAN</b>	<b>800x700 900(h)</b>	<b>плоча хром – полирана : 790x590x15мм</b> <b>- изцяло гладка– две зони</b> <b>- 2x5.4 kW</b> <b>- терморегулатори до 300°C</b>	<b>10.8kW</b>  <b>400V/3N</b>

## ЕЛЕКТРИЧЕСКИ СКАРИ ЛИНИЯ 90

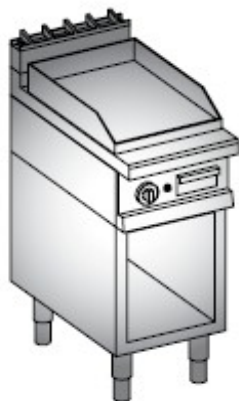

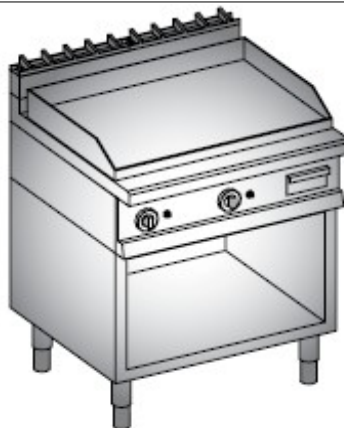

Mod. EFT92....



Mod. EFT94.....

<b>EFT92 - ELA</b>	<b>400x900 900(h)</b>	<b>плоча чугун: 390x694x15мм</b> <b>- изцяло гладка</b> <b>- 1x5.4 kW</b> <b>- терморегулатор до 300°C</b>	<b>5.4kW</b>  <b>400V/3N</b>
<b>EFT92 - ERA</b>	<b>400x900 900(h)</b>	<b>плоча чугун: 390x694x15мм</b> <b>- изцяло оробрена</b> <b>- 1x5.4 kW</b> <b>- терморегулатор до 300°C</b>	<b>5.4kW</b>  <b>400V/3N</b>
<b>EFT92 - ELCA</b>	<b>400x900 900(h)</b>	<b>плоча хром – полирана : 390x694x15мм</b> <b>- изцяло гладка</b> <b>- 1x5.4 kW</b> <b>- терморегулатор до 300°C</b>	<b>5.4kW</b>  <b>400V/3N</b>
<b>EFT94 - ELA</b>	<b>800x900 900(h)</b>	<b>плоча чугун: 790x694x15мм</b> <b>- изцяло гладка – две зони</b> <b>- 2x5.4 kW</b> <b>- терморегулатори до 300°C</b>	<b>10.8kW</b>  <b>400V/3N</b>
<b>EFT94 - ERA</b>	<b>800x900 900(h)</b>	<b>плоча чугун: 790x694x15мм</b> <b>- изцяло оробрена – две зони</b> <b>- 2x5.4 kW</b> <b>- терморегулатори до 300°C</b>	<b>10.8kW</b>  <b>400V/3N</b>

<b>EFT94 - ELRA</b>	<b>800x900 900(h)</b>  3410.00	<b>плоча чугун: 790x694x15мм - 1/2гладка, 1/2орєбрена – две зони - 2x5.4 kW - терморегулятори до 300°C</b>	<b>10.8kW</b>  <b>400V/3N</b>
<b>EFT94 - ELCA</b>	<b>800x900 900(h)</b>  4350.00	<b>плоча хром – полирана : 790x694x15мм - изцяло гладка– две зони - 2x5.4 kW - терморегулятори до 300°C</b>	<b>10.8kW</b>  <b>400V/3N</b>

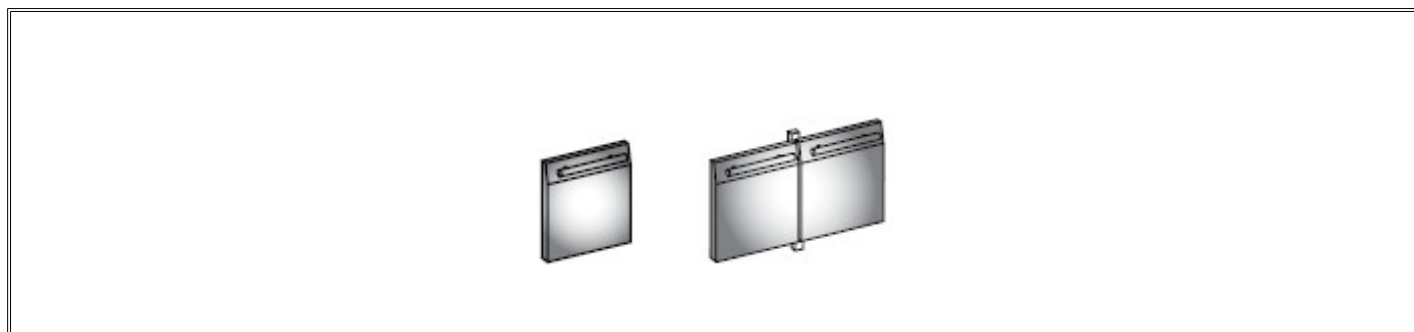

<b>E702B</b>		<b>Модел:</b> <b>E702A-P с врата</b>	
<b>E704B</b>		<b>Модел:</b> <b>E704A-P с врати</b>	
<b>E706B</b>		<b>Модел:</b> <b>E706A-P с врати</b>	

