



[www.bisbg.com](http://www.bisbg.com); E-mail: [office@bisbg.com](mailto:office@bisbg.com)







## СКАРИ ГАЗОВИ – ТИП „ПЛОЧА“

Произведени в Италия от: Emmeri S.r.l.

### НАСТОЛНИ

### ГАЗОВИ СКАРИ ЛИНИЯ 65

модел	външни размери	характеристики	Макс. мощност
			
	Mod. FT652...	Mod. FT654...	
<b>FT652L</b>	<b>350x650 335(h)</b>	<p>плоча чугун: 336x552x15мм</p> <ul style="list-style-type: none"> <li>- изцяло гладка</li> <li>- 1x4.8 kW</li> </ul> <p>- пиезо запалване и пилотен пламък</p>	<p><b>4.8kW</b></p>  <p><b>4.14kCal/h</b></p>
<b>FT652R</b>	<b>350x650 335(h)</b>	<p>плоча чугун: 336x552x15мм</p> <ul style="list-style-type: none"> <li>- изцяло ребрена</li> <li>- 1x4.8 kW</li> </ul> <p>- пиезо запалване и пилотен пламък</p>	<p><b>4.8kW</b></p>  <p><b>4.14kCal/h</b></p>
<b>FT652LC</b>	<b>350x650 335(h)</b>	<p>плоча хром – полирана : 336x552x15мм</p> <ul style="list-style-type: none"> <li>- изцяло гладка</li> <li>- 1x4.8 kW</li> </ul> <p>- пиезо запалване и пилотен пламък</p> <p>- кран с терморегулатор</p>	<p><b>4.8kW</b></p>  <p><b>4.14kCal/h</b></p>

<b>FT654L</b>	<b>600x650 335(h)</b>	плоча чугун: 586x552x15мм - изцяло гладка - 1x9.0 kW - пиезо запалване и пилотен пламък	 <b>9.0kW</b> <b>7.78kCal/h</b>
<b>FT654R</b>	<b>600x650 335(h)</b>	плоча чугун: 586x552x15мм - изцяло оребрена - 1x9.0 kW - пиезо запалване и пилотен пламък	 <b>9.0kW</b> <b>7.78kCal/h</b>
<b>FT654RL</b>	<b>600x650 335(h)</b>	плоча чугун: 586x552x15мм - 1/2гладка, 1/2оробрена - 1x9.0 kW - пиезо запалване и пилотен пламък	 <b>9.0kW</b> <b>7.78kCal/h</b>
<b>FT654LC</b>	<b>600x650 335(h)</b>	плоча хром – полирана : 336x552x15мм - изцяло гладка - 1x9.0 kW - пиезо запалване и пилотен пламък - кран с терморегулатор	 <b>9.0kW</b> <b>7.78kCal/h</b>

## ГАЗОВИ СКАРИ ЛИНИЯ 70

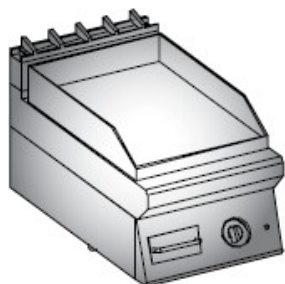

Mod. ESFT702....

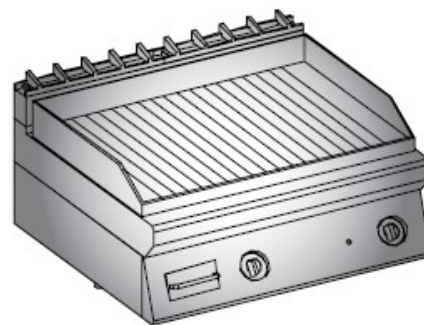

Mod. ESFT704.....

<b>ESFT702 - LN</b>	<b>400x700 270(h)</b>	плоча чугун: 390x590x15мм - изцяло гладка - 1x6.5 kW - пиезо запалване и пилотен пламък	 <b>6.5kW</b> <b>5.61kCal/h</b>
<b>- LTN</b>		- модел с кран с терморегулатор	

<b>ESFT702</b> <b>- RN</b>	<b>400x700</b> <b>270(h)</b>	<b>плоча чугун: 390x590x15мм</b> <b>- изцяло оребрена</b> <b>- 1x6.5 kW</b> <b>- пиезо запалване и пилотен пламък</b>	<b>6.5kW</b>  <b>5.61kCal/h</b>
<b>- RTN</b>		<b>- модел с кран с терморегулатор</b>	
<b>ESFT702</b> <b>- LC</b>	<b>400x700</b> <b>270(h)</b>	<b>плоча хром – полирана : 390x590x15мм</b> <b>- изцяло гладка</b> <b>- 1x6.5 kW</b> <b>- пиезо запалване и пилотен пламък</b> <b>- кран с терморегулатор</b>	<b>6.5kW</b>  <b>5.61kCal/h</b>
<b>ESFT704</b> <b>- LN</b>	<b>800x700</b> <b>270(h)</b>	<b>плоча чугун: 790x590x15мм</b> <b>- изцяло гладка – две зони</b> <b>- 2x6.5 kW</b> <b>- пиезо запалване и пилотен пламък</b>	<b>13.0kW</b>  <b>11.22kCal/h</b>
<b>- LTN</b>		<b>- модел с кранове с терморегулатори</b>	
<b>ESFT704</b> <b>- RN</b>	<b>800x700</b> <b>270(h)</b>	<b>плоча чугун: 790x590x15мм</b> <b>- изцяло оребрена – две зони</b> <b>- 2x6.5 kW</b> <b>- пиезо запалване и пилотен пламък</b>	<b>13.0kW</b>  <b>11.22kCal/h</b>
<b>- RTN</b>		<b>- модел с кранове с терморегулатори</b>	
<b>ESFT704</b> <b>- LRN</b>	<b>800x700</b> <b>270(h)</b>	<b>плоча чугун: 790x590x15мм</b> <b>- 1/2гладка, 1/2оробрена – две зони</b> <b>- 2x6.5 kW</b> <b>- пиезо запалване и пилотен пламък</b>	<b>13.0kW</b>  <b>11.22kCal/h</b>
<b>- LRTN</b>		<b>- модел с кранове с терморегулатори</b>	
<b>ESFT704</b> <b>- LC</b>	<b>800x700</b> <b>270(h)</b>	<b>плоча хром – полирана : 790x590x15мм</b> <b>- изцяло гладка– две зони</b> <b>- 2x6.5 kW</b> <b>- пиезо запалване и пилотен пламък</b> <b>- кранове с терморегулатори</b>	<b>13.0kW</b>  <b>11.22kCal/h</b>

## ГАЗОВИ СКАРИ ЛИНИЯ 90

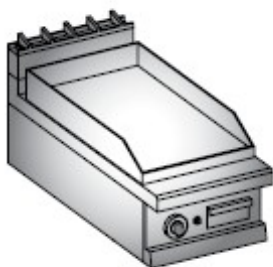

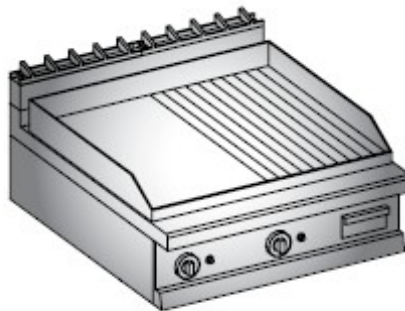

Mod. ESFT92....





Mod. ESFT94.....





<b>ESFT92 - LN</b>	<b>400x900 270(h)</b>	<p><b>плоча чугун: 390x694x15мм</b>                      - изцяло гладка                      - 1x9.0 kW</p> <p><b>- пиезо запалване и пилотен пламък</b></p>	<p><b>9.0kW</b></p>  <p><b>7.77kCal/h</b></p>
<b>- LTN</b>		<b>- модел с кран с терморегулатор</b>	
<b>ESFT92 - RN</b>	<b>400x900 270(h)</b>	<p><b>плоча чугун: 390x694x15мм</b>                      - изцяло оребрена                      - 1x9.0 kW</p> <p><b>- пиезо запалване и пилотен пламък</b></p>	<p><b>9.0kW</b></p>  <p><b>7.77kCal/h</b></p>
<b>- RTN</b>		<b>- модел с кран с терморегулатор</b>	
<b>ESFT92 - LC</b>	<b>400x900 270(h)</b>	<p><b>плоча хром – полирана : 390x694x15мм</b>                      - изцяло гладка                      - 1x9.0 kW</p> <p><b>- пиезо запалване и пилотен пламък</b>                      - кран с терморегулатор</p>	<p><b>9.0kW</b></p>  <p><b>7.77kCal/h</b></p>
<b>ESFT94 - LN</b>	<b>800x900 270(h)</b>	<p><b>плоча чугун: 790x694x15мм</b>                      - изцяло гладка – две зони                      - 2x9.0 kW</p> <p><b>- пиезо запалване и пилотен пламък</b></p>	<p><b>18.0kW</b></p>  <p><b>15.54kCal/h</b></p>
<b>- LTN</b>		<b>- модел с кранове с терморегулатори</b>	
<b>ESFT94 - RN</b>	<b>800x900 270(h)</b>	<p><b>плоча чугун: 790x694x15мм</b>                      - изцяло оребрена – две зони                      - 2x9.0 kW</p> <p><b>- пиезо запалване и пилотен пламък</b></p>	<p><b>18.0kW</b></p>  <p><b>15.54kCal/h</b></p>
<b>- RTN</b>		<b>- модел с кранове с терморегулатори</b>	

<b>ESFT94 - LRN</b>	<b>800x900 270(h)</b>	<p>плоча чугун: 790x694x15мм</p> <p>- 1/2гладка, 1/2оробрена – две зони</p> <p>- 2x9.0 kW</p> <p>- пиезо запалване и пилотен пламък</p>	<p><b>18.0kW</b></p>  <p><b>15.54kCal/h</b></p>
<b>- LRTN</b>		<b>- модел с кранове с терморегулатори</b>	
<b>ESFT94 - LC</b>	<b>800x900 270(h)</b>	<p>плоча хром – полирана : 790x694x15мм</p> <p>- изцяло гладка– две зони</p> <p>- 2x9.0 kW</p> <p>- пиезо запалване и пилотен пламък</p> <p>- кран с терморегулатор</p>	<p><b>18.0kW</b></p>  <p><b>15.54kCal/h</b></p>







## **ВЪРХУ БАЗА**

### **ГАЗОВИ СКАРИ ЛИНИЯ 70 DAGA**

<b>модел</b>	<b>външни размери</b>	<b>характеристики</b>	<b>Макс. мощност</b>
			
<b>FT702LA</b>	<b>350x700 900(h)</b>	<p>плоча чугун: 336x552x15мм</p> <p>- изцяло гладка</p> <p>- 1x4.8 kW</p> <p>- пиезо запалване и пилотен пламък</p>	<p><b>4.8kW</b></p>  <p><b>4.14kCal/h</b></p>
<b>FT702RA</b>	<b>350x700 900(h)</b>	<p>плоча чугун: 336x552x15мм</p> <p>- изцяло оробрена</p> <p>- 1x4.8 kW</p> <p>- пиезо запалване и пилотен пламък</p>	<p><b>4.8kW</b></p>  <p><b>4.14kCal/h</b></p>

<b>FT702 LCA</b>	<b>350x700 900(h)</b>	плоча хром – полирана : 336x552x15мм - изцяло гладка - 1x4.8 kW - пиезо запалване и пилотен пламък - кран с терморегулатор	 <b>4.8kW</b> <b>4.14kCal/h</b>
<b>FT704LA</b>	<b>700x700 900(h)</b>	плоча чугун: 636x552x15мм - изцяло гладка - 1x9.0 kW - пиезо запалване и пилотен пламък	 <b>9.0kW</b> <b>7.78kCal/h</b>
<b>FT704RA</b>	<b>700x700 900(h)</b>	плоча чугун: 636x552x15мм - изцяло оребрена - 1x9.0 kW - пиезо запалване и пилотен пламък	 <b>9.0kW</b> <b>7.78kCal/h</b>
<b>FT704 RLA</b>	<b>700x700 900(h)</b>	плоча чугун: 636x552x15мм - 1/2гладка, 1/2оробрена - 1x9.0 kW - пиезо запалване и пилотен пламък	 <b>9.0kW</b> <b>7.78kCal/h</b>
<b>FT704 LCA</b>	<b>700x700 900(h)</b>	плоча хром – полирана : 636x552x15мм - изцяло гладка - 1x9.0 kW - пиезо запалване и пилотен пламък - кран с терморегулатор	 <b>9.0kW</b> <b>7.78kCal/h</b>
<b>FT706LA</b>	<b>1000x700 900(h)</b>	плоча чугун: 936x552x15мм - изцяло гладка – две зони - 1x4.8 и 1x9.0 kW - пиезо запалване и пилотен пламък	 <b>13.8kW</b> <b>11.91kCal/h</b>
<b>FT706RA</b>	<b>1000x700 900(h)</b>	плоча чугун: 936x552x15мм - изцяло оребрена - 1x4.8 и 1x9.0 kW - пиезо запалване и пилотен пламък	 <b>13.8kW</b> <b>11.91kCal/h</b>
<b>FT706 RLA</b>	<b>1000x700 900(h)</b>	плоча чугун: 936x552x15мм - 2/3 гладка, 1/3 оребрена - 1x4.8 и 1x9.0 kW - пиезо запалване и пилотен пламък	 <b>13.8kW</b> <b>11.91kCal/h</b>
<b>FT706 LCA</b>	<b>1000x700 900(h)</b>	плоча хром – полирана : 936x552x15мм - изцяло гладка - 1x4.8 и 1x9.0 kW - пиезо запалване и пилотен пламък - кран с терморегулатор	 <b>13.8kW</b> <b>11.91kCal/h</b>

## ГАЗОВИ СКАРИ ЛИНИЯ 70 PROFESSIONAL

модел	външни размер и	характеристики	Макс. мощност
			
Mod. EFT702....		Mod. EFT704....	
<b>EFT702 - LN</b>	<b>400x700 900(h)</b>	<p>плоча чугун: 390x590x15мм</p> <ul style="list-style-type: none"> <li>- изцяло гладка</li> <li>- 1x6.5 kW</li> </ul> <p>- пиезо запалване и пилотен пламък</p>	<p><b>6.5kW</b></p>  <p><b>5.61kCal/h</b></p>
<b>- LTN</b>		- модел с кран с терморегулатор	
<b>EFT702 - RN</b>	<b>400x700 900(h)</b>	<p>плоча чугун: 390x590x15мм</p> <ul style="list-style-type: none"> <li>- изцяло оребрена</li> <li>- 1x6.5 kW</li> </ul> <p>- пиезо запалване и пилотен пламък</p>	<p><b>6.5kW</b></p>  <p><b>5.61kCal/h</b></p>
<b>- RTN</b>		- модел с кран с терморегулатор	
<b>EFT702 - LC</b>	<b>400x700 900(h)</b>	<p>плоча хром – полирана : 390x590x15мм</p> <ul style="list-style-type: none"> <li>- изцяло гладка</li> <li>- 1x6.5 kW</li> </ul> <p>- пиезо запалване и пилотен пламък</p> <p>- кран с терморегулатор</p>	<p><b>6.5kW</b></p>  <p><b>5.61kCal/h</b></p>
<b>EFT704 - LN</b>	<b>800x700 900(h)</b>	<p>плоча чугун: 790x590x15мм</p> <ul style="list-style-type: none"> <li>- изцяло гладка – две зони</li> <li>- 2x6.5 kW</li> </ul> <p>- пиезо запалване и пилотен пламък</p>	<p><b>13.0kW</b></p>  <p><b>11.22kCal/h</b></p>
<b>- LTN</b>		- модел с кранове с терморегулатори	

<b>EFT704 - RN</b>	<b>800x700 900(h)</b>	плоча чугун: 790x590x15мм - изцяло оребрена – две зони - 2x6.5 kW - пиезо запалване и пилотен пламък	<b>13.0kW</b>  <b>11.22kCal/h</b>
<b>- RTN</b>		- модел с кранове с терморегулатори	
<b>EFT704 - LRN</b>	<b>800x700 900(h)</b>	плоча чугун: 790x590x15мм - 1/2гладка, 1/2оробрена – две зони - 2x6.5 kW - пиезо запалване и пилотен пламък	<b>13.0kW</b>  <b>11.22kCal/h</b>
<b>- LRTN</b>		- модел с кранове с терморегулатори	
<b>EFT704 - LC</b>	<b>800x700 900(h)</b>	плоча хром – полирана : 790x590x15мм - изцяло гладка– две зони - 2x6.5 kW - пиезо запалване и пилотен пламък - кранове с терморегулатори	<b>13.0kW</b>  <b>11.22kCal/h</b>

## ГАЗОВИ СКАРИ ЛИНИЯ 90

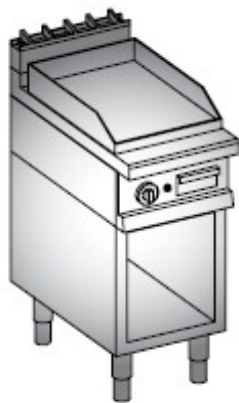

Mod. EFT92....

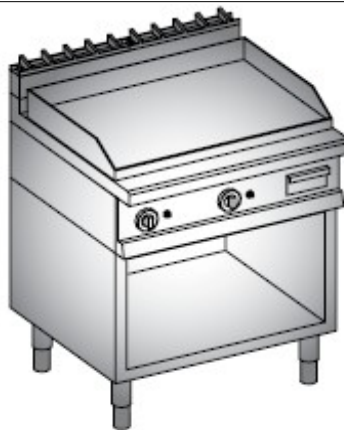

Mod. EFT94.....

<b>EFT92 - LN</b>	<b>400x900 900(h)</b>	плоча чугун: 390x694x15мм - изцяло гладка - 1x9.0 kW - пиезо запалване и пилотен пламък	<b>9.0kW</b>  <b>7.77kCal/h</b>
<b>- LTN</b>		- модел с кран с терморегулатор	

<b>EFT92 - RN</b>	<b>400x900 900(h)</b>	<p>плоча чугун: 390x694x15мм  - изцяло оребрена  - 1x6.5 kW</p> <p>- пиезо запалване и пилотен пламък</p>	<p><b>9.0kW</b></p>  <p><b>7.77kCal/h</b></p>
<b>- RTN</b>		- модел с кран с терморегулатор	
<b>EFT92 - LC</b>	<b>400x900 900(h)</b>	<p>плоча хром – полирана : 390x694x15мм  - изцяло гладка  - 1x9.0 kW</p> <p>- пиезо запалване и пилотен пламък  - кран с терморегулатор</p>	<p><b>9.0kW</b></p>  <p><b>7.77kCal/h</b></p>
<b>EFT94 - LN</b>	<b>800x900 900(h)</b>	<p>плоча чугун: 790x694x15мм  - изцяло гладка – две зони  - 2x9.0 kW</p> <p>- пиезо запалване и пилотен пламък</p>	<p><b>18.0kW</b></p>  <p><b>15.54kCal/h</b></p>
<b>- LTN</b>		- модел с кранове с терморегулатори	
<b>EFT94 - RN</b>	<b>800x900 900(h)</b>	<p>плоча чугун: 790x694x15мм  - изцяло оребрена – две зони  - 2x9.0 kW</p> <p>- пиезо запалване и пилотен пламък</p>	<p><b>18.0kW</b></p>  <p><b>15.54kCal/h</b></p>
<b>- RTN</b>		- модел с кранове с терморегулатори	
<b>EFT94 - LRN</b>	<b>800x900 900(h)</b>	<p>плоча чугун: 790x694x15мм  - 1/2гладка, 1/2оребрена – две зони  - 2x9.0 kW</p> <p>- пиезо запалване и пилотен пламък</p>	<p><b>18.0kW</b></p>  <p><b>15.54kCal/h</b></p>
<b>- LRTN</b>		- модел с кранове с терморегулатори	
<b>EFT94 - LC</b>	<b>800x900 900(h)</b>	<p>плоча хром – полирана : 790x694x15мм  - изцяло гладка– две зони  - 2x9.0 kW</p> <p>- пиезо запалване и пилотен пламък  - кранове с терморегулатори</p>	<p><b>18.0kW</b></p>  <p><b>15.54kCal/h</b></p>



<b>E702B</b>		<b>Модел:</b> <b>E702A-P с врата</b>	
<b>E704B</b>		<b>Модел:</b> <b>E704A-P с врати</b>	
<b>E706B</b>		<b>Модел:</b> <b>E706A-P с врати</b>	

